

BRUTTOPREISLISTE

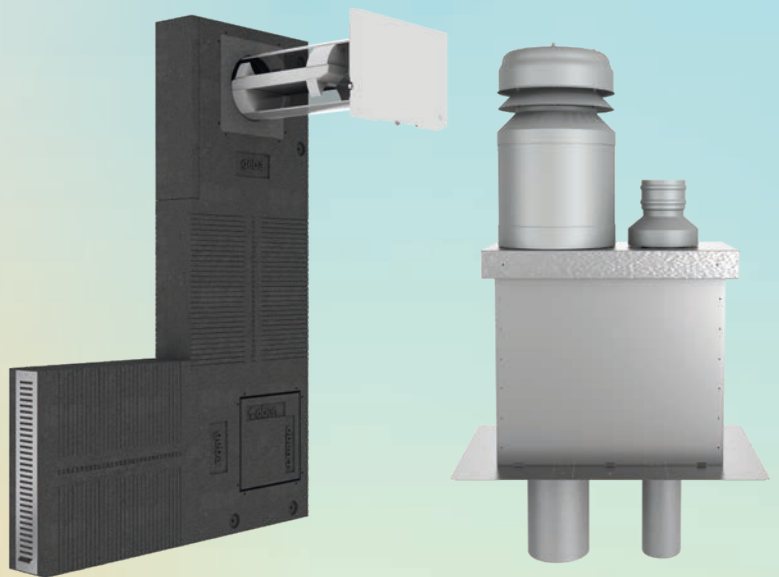

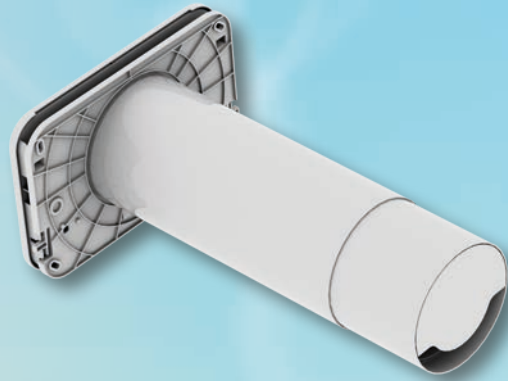







AUSSENLUFTDURCHLASS GZE-SILENT & GEBAFRESH

01/2025



GEBAVENT GZE-SILENT

Außenluftdurchlass mit Zulufatabdeckung



Typ	Art.-Nr.	Betriebsart	Schall in dB Dn,e,w* bei 500 mm	Volumenstrom bei 8 Pa	Wandstärke von – bis	UVP exkl. MwSt.
GZE HP 50/21	GZEHP5021	hygroskopisch	50	21 m³/h	430 – 500 mm	152,69 €
BESTEHEND AUS						Produktgruppe: 1501
	76670	Rohbauset GZE P 5021 inkl. Edelstahlblende blank, 3x C-Schalldämmelement, Filter, Teleskoprohr				100,66 €
	1113	Innenblende mit Designabdeckung – hygroskopisch inkl. Filterwechselanzeige				52,03 €
						Produktgruppe: 1503
GZE HP 47/24	GZEHP4724	hygroskopisch	47	24 m³/h	360 – 500 mm	150,41 €
BESTEHEND AUS						Produktgruppe: 1501
	76671	Rohbauset GZE P 4724 inkl. Unterputzblende, 2x C-Schalldämmelement, Filter, Teleskoprohr				98,40 €
	1113	Innenblende mit Designabdeckung – hygroskopisch inkl. Filterwechselanzeige				52,03 €
						Produktgruppe: 1503
GZE HE 46/21 B	GZEHE4621B	hygroskopisch	46	24 m³/h	360 – 500 mm	180,95 €
BESTEHEND AUS						Produktgruppe: 1501
	76672	Rohbauset GZE E 4621 inkl. 2x C-Schalldämmelement, Filter, Teleskoprohr				72,38 €
	76676	Edelstahl Außenhaube mit TSD – Blank (Edelstahl)				56,55 €
	1113	Innenblende mit Designabdeckung – hygroskopisch inkl. Filterwechselanzeige				52,03 €
	76675	Pulverbeschichtung der Edelstahlhaube – Weiß (RAL 9016)				Mehrpri 16,97 €
						Produktgruppe: 1503
GZE HE 43/27 B	GZEHE4327B	hygroskopisch	43	27 m³/h	320 – 500 mm	179,83 €
BESTEHEND AUS						Produktgruppe: 1501
	76673	Rohbauset GZE E 4327 inkl. 2x D-Schalldämmelement, Filter, Teleskoprohr				73,52 €
	76674	Edelstahl Außenhaube – Blank (Edelstahl)				54,29 €
	1113	Innenblende mit Designabdeckung – hygroskopisch inkl. Filterwechselanzeige				52,03 €
	76675	Pulverbeschichtung der Edelstahlhaube – Weiß (RAL 9016)				Mehrpri 16,97 €
						Produktgruppe: 1503

* Norm-Schallpegeldifferenz nach DIN EN ISO 10140-2

GEBAVENT GZE-SILENT

Ersatzteile		
Art.-Nr.	Typ	Preis
 75826	Filter G3/ePM10 < 50 % inkl. Filterwechselanzeige (Standard)	10,86 €
 75827	Filter F7/ePM2,5 < 65 % inkl. Filterwechselanzeige	13,88 €

Produktgruppe: 1503

Zubehör		
Art.-Nr.	Typ	Preis
 75822	GZE-Wandstein, EPS grau, ablängbar, 2° Gefälle integriert L = 500 mm H = 245 mm B = 220 mm	33,93 €
75824	GZE-Dämmeinbauplatte, EPS grau, ablängbar, 2° Gefälle integriert 200 mm	13,57 €
75832	GZE-Dämmeinbauplatte, EPS grau, 2° Gefälle integriert 50 mm	4,52 €
 76187	Universal Dichtklebstoff SMX Hybrid Polymer – UV-beständig, überstreichbar, 290 ml	27,14 €
75492	GZE P Insektenschutzgitter V2A	10,19 €

Produktgruppe: 1503

GZE-LE SILENT LAIBUNGSELEMENT L-FORM

Typ	Art.-Nr.	Betriebsart	Norm-Schallpegeldifferenz $D_{n,e,w}$	Volumenstrom m bei 8 Pa	Wandstärke von – bis	Preis pro Stück
GZE H-LE 74/18 RL	GZEHLE7418RL	hygroskopisch	74 dB	18 m ³ /h	360 – 500 mm	410,57 €

BESTEHEND AUS

Produktgruppe: 1502

	GZEHLE7418RLRS	Rohbauset Inkl. EPP-Außenwandkanal, Wanddurchführung (Teleskoprohr), 3x C Schalldämmelement, Putzdeckel innen / außen				280,08 €
---	----------------	---	--	--	--	----------

Produktgruppe: 1502

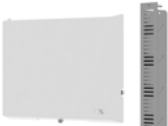
	75530	Ausbauset Innenblende mit Designabdeckung – hygroskopisch, Außengitter Edelstahl				130,49 €
--	-------	--	--	--	--	----------

Produktgruppe: 1503

GZE H-LE 66/23 RL	GZEHLE6623RL	hygroskopisch	66 dB	23 m ³ /h	300 – 500 mm	405,26 €
-------------------	---------------------	---------------	-------	----------------------	--------------	----------

BESTEHEND AUS

Produktgruppe: 1502

	GZEHLE6623RLRS	Rohbauset Inkl. EPP-Außenwandkanal, Wanddurchführung (Teleskoprohr), 2x D Schalldämmelement, Putzdeckel innen / außen				274,77 €
---	----------------	---	--	--	--	----------

Produktgruppe: 1502

	75530	Ausbauset Innenblende mit Designabdeckung – hygroskopisch, Außengitter Edelstahl				130,49 €
--	-------	--	--	--	--	----------

Produktgruppe: 1503

GZE H-LE 61/28 SL	GZEHLE6128SL	hygroskopisch	61 dB	28 m ³ /h	240/300/360 mm	413,75 €
-------------------	---------------------	---------------	-------	----------------------	----------------	----------

BESTEHEND AUS

Produktgruppe: 1502

	GZEHLE6128SLRS	Rohbauset Inkl. EPP-Außenwandkanal, Wanddurchführung schallgedämmter Mauerstein L 360 x B 200 x H 240 mm, Putzdeckel innen / außen, 2x Mauerstein-Verlängerung 60 mm				283,26 €
---	----------------	--	--	--	--	----------

Produktgruppe: 1502

	75530	Ausbauset Innenblende mit Designabdeckung – hygroskopisch, Außengitter Edelstahl				130,49 €
--	-------	--	--	--	--	----------

Produktgruppe: 1503

PREISSTELLUNG

Es handelt sich um unverbindliche Brutto-Richtpreise, zuzüglich der zum Zeitpunkt der Lieferung gültigen Mehrwertsteuer. Es gelten unserer Allgemeinen Verkaufs-, Liefer- und Zahlungsbedingungen. Diese finden Sie auf unserer Homepage unter: <https://geba-emerkingen.de/rechtliches/agb/>

GZE-LE SILENT LAIBUNGSELEMENT GERADE FORM

Typ	Art.-Nr.	Betriebsart	Norm-Schallpegeldifferenz D _{n,e,w}	Volumenstrom m bei 8 Pa	Wandstärke von – bis	Preis pro Stück
GZE H-LE 63/18 RG	GZEHLE6318RG	hygrokopisch	63 dB	18 m³/h	360 – 500 mm	329,94 €

BESTEHEND AUS

Produktgruppe: 1502

	GZEHLE6318RGRS	Rohbauset Inkl. EPP-Außenwandkanal, Wanddurchführung (Teleskoprohr), 3x C Schalldämmelement, Putzdeckel innen / außen				199,45 €
---	----------------	---	--	--	--	----------

Produktgruppe: 1502

	75530	Ausbauset Innenblende mit Designabdeckung – hygrokopisch, Außengitter Edelstahl				130,49 €
---	-------	---	--	--	--	----------

Produktgruppe: 1503

GZE H-LE 54/28 RG	GZEHLE5428RG	hygrokopisch	54 dB	28 m³/h	300 – 500 mm	324,64 €
-------------------	---------------------	--------------	-------	---------	--------------	----------

BESTEHEND AUS

Produktgruppe: 1502

	GZEHLE5428RGRS	Rohbauset Inkl. EPP-Außenwandkanal, Wanddurchführung (Teleskoprohr), 2x D Schalldämmelement, Putzdeckel innen / außen				194,14 €
---	----------------	---	--	--	--	----------

Produktgruppe: 1502

	75530	Ausbauset Innenblende mit Designabdeckung – hygrokopisch, Außengitter Edelstahl				130,49 €
---	-------	---	--	--	--	----------

Produktgruppe: 1503

GZE H-LE 51/28 SG	GZEHLE5128SG	hygrokopisch	51 dB	28 m³/h	240 / 300 / 360 mm	329,94 €
-------------------	---------------------	--------------	-------	---------	--------------------	----------

BESTEHEND AUS

Produktgruppe: 1502

	GZEHLE5128SGRS	Rohbauset Inkl. EPP-Außenwandkanal, Wanddurchführung schallgedämmter Mauerstein L 360 x B 200 x H 240 mm, Putzdeckel innen / außen, 2x Mauerstein-Verlängerung 60 mm				199,45 €
---	----------------	--	--	--	--	----------

Produktgruppe: 1502

	75530	Ausbauset Innenblende mit Designabdeckung – hygrokopisch, Außengitter Edelstahl				130,49 €
---	-------	---	--	--	--	----------

Produktgruppe: 1503

ZUBEHÖR

Art.-Nr.	Typ	Preis
75494	Designabdeckung Metall für Innenblende in weiß (RAL 9016), fein strukturiert	27,58 €
75531	Pulverbeschichtung für Außengitter weiß (RAL 9016), fein strukturiert, Mehrpreis zu Artikel Nr. 75513	7,43 €
75826	Filter G3 / ePM 10 < 50 % inkl. Filterwechselanzeige	10,86 €
75827	Filter F7 / ePM 2,5 > 65 % inkl. Filterwechselanzeige	13,88 €

Produktgruppe: 1503

Allgemeine Verkaufs-, Liefer- und Zahlungsbedingungen

PREISSTELLUNG

Es handelt sich um unverbindliche Brutto-Richtpreise, zuzüglich der zum Zeitpunkt der Lieferung gültigen Mehrwertsteuer.

LIEFERBEDINGUNGEN

Bei einem Auftragsnettowert unter 700,- werden pauschal 20,- Frachtkostenanteil berechnet, ab einem Auftragsnettowert von 700,- innerhalb Deutschlands, außer Inseln, liefern wir frachtfrei, einschließlich Verpackung, unabeladen. Exportlieferungen entsprechend unserer untenstehenden Geschäftsbedingungen Pos. 3.1.

Mehraufwand ist vom Warenbesteller zu übernehmen, diese sind beispielsweise:

- Zustellung mit Hebebühne (zusätzlich 150,- pro Lieferung)
- Baustellenanlieferung (zusätzlich 35,- pro Lieferung) Ab dem 01. Februar 2025 sind Lieferungen an Baustellen ausschließlich per Palettenversand möglich; Paketversand an Baustellen ist ab diesem Datum ausgeschlossen.
- Telefonische Avice des Versanddienstleisters (zusätzlich 15,- pro Lieferung)
- Cargoclix (zusätzlich 15,- pro Lieferung)

WFK-ES und WFK-GDA werden grundsätzlich nur auf Paletten verladen. Bei einem Auftragswert netto unter 1000,- wird ein Frachtkostenanteil von 40,- verrechnet.

ZAHLUNGSBEDINGUNGEN

Unsere Rechnungen sind mit Rechnungsstellung sofort zur Zahlung fällig. Bei Zahlung innerhalb von 10 Tagen ab Rechnungsdatum wird ein Abzug von 2 % Skonto gewährt. Danach ist die Rechnung ohne Abzug zahlbar.

REKLAMATION UND WARENRÜCKNAHME

Reklamationen hinsichtlich Fehlmenge, Falschlieferrung, Beschädigungen etc. können grundsätzlich nur innerhalb von 10 Tagen nach Wareneingang anerkannt werden. Sichtbare Beschädigungen bei Anlieferung müssen durch den Zusteller schriftlich bestätigt werden. Ordnungsgemäß gelieferte Ware kann nicht zurückgegeben werden. Umtausch kann nur nach vorheriger Vereinbarung erfolgen unter Berücksichtigung einer Bearbeitungsgebühr von 25 % und frachtfreier Rücklieferung.

Es gelten unsere untenstehenden Allgemeinen Verkaufs-, Liefer- und Zahlungsbedingungen.

1. ALLGEMEINES, GELTUNGSBEREICH

- 1.1 Die vorliegenden Allgemeinen Verkaufsbedingungen (AVB) gelten für alle unsere Geschäftsbeziehungen mit unseren Kunden (nachfolgend: „Käufer“). Die AVB gelten nur, wenn der Käufer Unternehmer (§ 14 BGB), eine juristische Person des öffentlichen Rechts oder ein öffentlich-rechtliches Sondervermögen ist.
- 1.2 Die AVB gelten insbesondere für Verträge über den Verkauf und/oder die Lieferung beweglicher Sachen (im Folgenden auch: „Ware“), ohne Rücksicht darauf, ob wir die Ware selbst herstellen oder bei Zulieferern einkaufen (§§ 433, 651 BGB). Die AVB gelten in ihrer jeweiligen Fassung als Rahmenvereinbarung auch für künftige Verträge über den Verkauf und/oder die Lieferung beweglicher Sachen mit demselben Käufer, ohne dass wir in jedem Einzelfall wieder auf sie hinweisen müssten.
- 1.3 Unsere AVB gelten ausschließlich. Abweichende, entgegenstehende oder ergänzende Allgemeine Geschäftsbedingungen des Käufers werden nur dann und insoweit Vertragsbestandteil, als wir ihrer Geltung ausdrücklich zugestimmt haben. Dieses Zustimmungserfordernis gilt in jedem Fall, beispielsweise auch dann, wenn wir in Kenntnis der AGB des Käufers die Lieferung an ihn vorbehaltlos ausführen.
- 1.4 Im Einzelfall getroffene, individuelle Vereinbarungen mit dem Käufer (einschließlich Nebenabreden, Ergänzungen und Änderungen) haben in jedem Fall Vorrang vor diesen AVB. Für den Inhalt derartiger Vereinbarungen ist ein schriftlicher Vertrag bzw. unsere schriftliche Bestätigung maßgebend.
- 1.5 Rechtserhebliche Erklärungen und Anzeigen, die nach Vertragsschluss vom Käufer uns gegenüber abzugeben sind (z. B. Fristsetzungen, Mängelanzeigen, Erklärung von Rücktritt oder Minderung), bedürfen zu ihrer Wirksamkeit der Schriftform.
- 1.6 Hinweise auf die Geltung gesetzlicher Vorschriften haben nur klarstellende Bedeutung. Auch ohne eine derartige Klarstellung gelten daher die gesetzlichen Vorschriften, soweit sie in diesen AVB nicht unmittelbar abgeändert oder ausdrücklich ausgeschlossen werden.

2. VERTRAGSSCHLUSS

- 2.1 Unsere Angebote sind freibleibend und unverbindlich. Dies gilt auch, wenn wir dem Käufer Kataloge, technische Dokumentationen (z. B. Zeichnungen, Pläne, Berechnungen, Kalkulationen, Verweisungen auf DIN-Normen), sonstige Produktbeschreibungen oder Unterlagen – auch in elektronischer Form – überlassen haben, an denen wir uns Eigentums und Urheberrechte vorbehalten.
- 2.2 Die Bestellung der Ware durch den Käufer gilt als verbindliches Vertragsangebot. Sofern sich aus der Bestellung nichts anderes ergibt, sind wir berechtigt, dieses Vertragsangebot innerhalb von 14 Tagen nach seinem Zugang bei uns anzunehmen.
- 2.3 Die Annahme kann entweder schriftlich (z. B. durch Auftragsbestätigung) oder durch Auslieferung der Ware an den Käufer erklärt werden.

3. LIEFERFRIST UND LIEFERVERZUG

- 3.1 Die Lieferfrist wird individuell vereinbart bzw. von uns bei Annahme der Bestellung angegeben. Sofern dies nicht der Fall ist, beträgt die Lieferfrist ca. 8 Wochen ab Vertragsschluss.
- 3.2 Sofern wir verbindliche Lieferfristen aus Gründen, die wir nicht zu vertreten haben, nicht einhalten können (Nichtverfügbarkeit der Leistung), werden wir den Käufer hierüber unverzüglich informieren und gleichzeitig die voraussichtliche, neue Lieferfrist mitteilen. Ist die Leistung auch innerhalb der neuen Lieferfrist nicht verfügbar, sind wir berechtigt, ganz oder teilweise vom Vertrag zurückzutreten; eine bereits erbrachte Gegenleistung des Käufers werden wir unverzüglich erstatten. Als Fall der Nichtverfügbarkeit der Leistung in diesem Sinne gilt insbesondere die nicht rechtzeitige Selbstbelieferung durch unseren Zulieferer, wenn wir ein kongruentes

Deckungsgeschäft abgeschlossen haben. Unsere gesetzlichen Rücktritts- und Kündigungsrechte sowie die gesetzlichen Vorschriften über die Abwicklung des Vertrags bei einem Ausschluss der Leistungspflicht (z. B. Unmöglichkeit oder Unzumutbarkeit der Leistung und/oder Nacherfüllung) bleiben unberührt. Unberührt bleiben auch die Rücktritts- und Kündigungsrechte des Käufers gem. § 8 dieser AVB.

- 3.3 Der Eintritt unseres Lieferverzugs bestimmt sich nach den gesetzlichen Vorschriften. In jedem Fall ist aber eine Mahnung durch den Käufer erforderlich. Geraten wir in Lieferverzug, so kann der Käufer pauschalierten Ersatz seines Verzugschadens verlangen. Die Schadenspauschale beträgt für jede vollendete Kalenderwoche des Verzugs 0,5 % des Nettopreises (Lieferwert), insgesamt jedoch höchstens 5 % des Lieferwerts der verspätet gelieferten Ware. Uns bleibt der Nachweis vorbehalten, dass dem Käufer gar kein Schaden oder nur ein wesentlich geringerer Schaden als vorstehende Pauschale entstanden ist.
- ### 4. LIEFERUNG, GEFAHRÜBERGANG, ABNAHME, ANNAHMEVERZUG
- 4.1 Die Lieferung erfolgt ab Lager, wo auch der Erfüllungsort ist. Auf Verlangen und Kosten des Käufers wird die Ware an einen anderen Bestimmungsort versandt (Versendungskauf). Soweit nicht etwas anderes vereinbart ist, sind wir berechtigt, die Art der Versendung (insbesondere Transportunternehmen, Versandweg, Verpackung) selbst zu bestimmen.
 - 4.2 Die Gefahr des zufälligen Untergangs und der zufälligen Verschlechterung der Ware geht spätestens mit der Übergabe auf den Käufer über. Beim Versendungskauf geht jedoch die Gefahr des zufälligen Untergangs und der zufälligen Verschlechterung der Ware sowie die Verzögerungsgefahr bereits mit Auslieferung der Ware an den Spediteur, den Frachtführer oder der sonst zur Ausführung der Versendung bestimmten Person oder Anstalt über. Soweit eine Abnahme vereinbart ist, ist diese für den Gefahrübergang maßgebend. Auch im Übrigen gelten für eine vereinbarte Abnahme die gesetzlichen Vorschriften des Werkvertragsrechts entsprechend. Der Übergabe bzw. Abnahme steht es gleich, wenn der Käufer im Verzug der Annahme ist.
 - 4.3 Kommt der Käufer in Annahmeverzug, unterlässt er eine Mitwirkungshandlung oder verzögert sich unsere Lieferung aus anderen, vom Käufer zu vertretenden Gründen, so sind wir berechtigt, Ersatz des hieraus entstehenden Schadens einschließlich Mehraufwendungen (z. B. Lagerkosten) zu verlangen. Hierfür berechnen wir eine pauschale Entschädigung i.H.v. 250,00 EUR pro Kalendertag, beginnend mit der Lieferfrist bzw. – mangels einer Lieferfrist – mit der Mitteilung der Versandbereitschaft der Ware. Der Nachweis eines höheren Schadens und unsere gesetzlichen Ansprüche (insbesondere Ersatz von Mehraufwendungen, angemessene Entschädigung, Kündigung) bleiben unberührt; die Pauschale ist aber auf weitergehende Geldansprüche anzurechnen. Dem Käufer bleibt der Nachweis gestattet, dass uns überhaupt kein oder nur ein wesentlich geringerer Schaden als vorstehende Pauschale entstanden ist.
- ### 5. PREISE UND ZAHLUNGSBEDINGUNGEN
- 5.1 Sofern im Einzelfall nichts anderes vereinbart ist, gelten unsere jeweils zum Zeitpunkt des Vertragsschlusses aktuellen Preise, und zwar ab Lager, zzgl. gesetzlicher Umsatzsteuer, zzgl. Verpackungs-, Versicherungs- und Versandkosten.
 - 5.2 Beim Versendungskauf (§ 4 Abs. 1) trägt der Käufer die Transportkosten ab Lager und die Kosten einer ggf. vom Käufer gewünschten Transportversicherung. Etwaige Zölle, Gebühren, Steuern und sonstige öffentliche Abgaben trägt der Käufer. Transport- und alle sonstigen Verpackungen nach Maßgabe der Verpackungsverordnung nehmen wir nicht zurück, sie werden Eigentum des Käufers; ausgenommen sind Paletten.
 - 5.3 Der Kaufpreis ist, wenn nicht anders vereinbart, fällig und zu zahlen innerhalb von 14

- Tagen ab Rechnungsstellung und Lieferung bzw. Abnahme der Ware. Bei Verträgen mit einem Lieferwert von mehr als 2.000,00 EUR sind wir jedoch berechtigt, eine Anzahlung i.H.v. 50 % des Kaufpreises zu verlangen. Die Anzahlung ist fällig und zu zahlen innerhalb von 14 Tagen ab Rechnungsstellung.
- 5.4 Mit Ablauf vorstehender Zahlungsfrist kommt der Käufer in Verzug. Der Kaufpreis ist während des Verzugs zum jeweils geltenden gesetzlichen Verzugszinssatz zu verzinsen. Wir behalten uns die Geltendmachung eines weitergehenden Verzugszuschadens vor. Gegenüber Kaufleuten bleibt unser Anspruch auf den kaufmännischen Fälligkeitszins (§353 HGB) unberührt.
- 5.5 Dem Käufer stehen Aufrechnungs- oder Zurückbehaltungsrechte nur insoweit zu, als sein Anspruch rechtskräftig festgestellt oder unbestritten ist. Bei Mängeln der Lieferung bleibt § 7 Abs. 6 unberührt.
- 5.6 Wird nach Abschluss des Vertrags erkennbar, dass unser Anspruch auf den Kaufpreis durch mangelnde Leistungsfähigkeit des Käufers gefährdet wird (z.B. durch Antrag auf Eröffnung eines Insolvenzverfahrens), so sind wir nach den gesetzlichen Vorschriften zur Leistungsverweigerung und – gegebenenfalls nach Fristsetzung – zum Rücktritt vom Vertrag berechtigt (§ 321 BGB). Bei Verträgen über die Herstellung unvertretbarer Sachen (Einzelanfertigungen), können wir den Rücktritt sofort erklären; die gesetzlichen Regelungen über die Entbehrlichkeit der Fristsetzung bleiben unberührt.
- 6. EIGENTUMSVORBEHALT**
- 6.1 Bis zur vollständigen Bezahlung aller unserer gegenwärtigen und künftigen Forderungen aus dem Kaufvertrag und einer laufenden Geschäftsbeziehung (gesicherte Forderungen) behalten wir uns das Eigentum an den verkauften Waren vor.
- 6.2 Die unter Eigentumsvorbehalt stehenden Waren dürfen vor vollständiger Bezahlung der gesicherten Forderungen weder an Dritte verpfändet, noch zur Sicherheit übereignet werden. Der Käufer hat uns unverzüglich schriftlich zu benachrichtigen, wenn und soweit Zugriffe Dritter auf die uns gehörenden Waren erfolgen.
- 6.3 Bei vertragswidrigem Verhalten des Käufers, insbesondere bei Nichtzahlung des fälligen Kaufpreises, sind wir berechtigt, nach den gesetzlichen Vorschriften vom Vertrag zurückzutreten oder/und die Ware auf Grund des Eigentumsvorbehalts herauszuverlangen. Das Herausgabeverlangen beinhaltet nicht zugleich die Erklärung des Rücktritts; wir sind vielmehr berechtigt, lediglich die Ware herauszuverlangen und uns den Rücktritt vorzubehalten. Zahlt der Käufer den fälligen Kaufpreis nicht, dürfen wir diese Rechte nur geltend machen, wenn wir dem Käufer zuvor erfolglos eine angemessene Frist zur Zahlung gesetzt haben oder eine derartige Fristsetzung nach den gesetzlichen Vorschriften entbehrlich ist.
- 6.4 Der Käufer ist befugt, die unter Eigentumsvorbehalt stehenden Waren im ordnungsgemäßen Geschäftsgang weiter zu veräußern und/oder zu verarbeiten. In diesem Fall gelten ergänzend die nachfolgenden Bestimmungen.
- (a) Der Eigentumsvorbehalt erstreckt sich auf die durch Verarbeitung, Vermischung oder Verbindung unserer Waren entstehenden Erzeugnisse zu deren vollem Wert, wobei wir als Hersteller gelten. Bleibt bei einer Verarbeitung, Vermischung oder Verbindung mit Waren Dritter deren Eigentumsrecht bestehen, so erwerben wir Miteigentum im Verhältnis der Rechnungswerte der verarbeiteten, vermischten oder verbundenen Waren. Im Übrigen gilt für das entstehende Erzeugnis das Gleiche wie für die unter Eigentumsvorbehalt gelieferte Ware.
- (b) Die aus dem Weiterverkauf der Ware oder des Erzeugnisses entstehenden Forderungen gegen Dritte tritt der Käufer schon jetzt insgesamt bzw. in Höhe unseres etwaigen Miteigentumsanteils gemäß vorstehendem Absatz zur Sicherheit an uns ab. Wir nehmen die Abtretung an. Die in Abs. 2 genannten Pflichten des Käufers gelten auch in Ansehung der abgetretenen Forderungen.
- (c) Zur Einziehung der Forderung bleibt der Käufer neben uns ermächtigt. Wir verpflichten uns, die Forderung nicht einzuziehen, solange der Käufer seinen Zahlungsverpflichtungen uns gegenüber nachkommt, nicht in Zahlungsverzug gerät, kein Antrag auf Eröffnung eines Insolvenzverfahrens gestellt ist und kein sonstiger Mangel seiner Leistungsfähigkeit vorliegt. Ist dies aber der Fall, so können wir verlangen, dass der Käufer uns die abgetretenen Forderungen und deren Schuldner bekannt gibt, alle zum Einzug erforderlichen Angaben macht, die dazugehörigen Unterlagen aushändigt und den Schuldnern (Dritten) die Abtretung mitteilt.
- (d) Übersteigt der realisierbare Wert der Sicherheiten unsere Forderungen um mehr als 10 %, werden wir auf Verlangen des Käufers Sicherheiten nach unserer Wahl freigeben.
- 7. MÄNGELANSPRÜCHE DES KÄUFERS**
- 7.1 Für die Rechte des Käufers bei Sach- und Rechtsmängeln (einschließlich Falsch- und Minderlieferung sowie unsachgemäßer Montage oder mangelhafter Montageanleitung) gelten die gesetzlichen Vorschriften, soweit im nachfolgenden nichts anderes bestimmt ist. In allen Fällen unberührt bleiben die gesetzlichen Sondervorschriften bei Endlieferung der Ware an einen Verbraucher (Lieferantenregress gem. §§ 478, 479 BGB).
- 7.2 Grundlage unserer Mängelhaftung ist vor allem die über die Beschaffenheit der Ware getroffene Vereinbarung. Als Vereinbarung über die Beschaffenheit der Ware gelten alle Produktbeschreibungen, die Gegenstand des einzelnen Vertrages sind; bei nicht von uns hergestellten Waren ist die Haftung für vom Hersteller angegebene Eigenschaften der Ware ausgeschlossen.
- 7.3 Soweit die Beschaffenheit nicht vereinbart wurde, ist nach der gesetzlichen Regelung zu beurteilen, ob ein Mangel vorliegt oder nicht (§ 434 Abs. 1 S 2 und 3 BGB). Für öffentliche Äußerungen des Herstellers oder sonstiger Dritter (z.B. Werbeaussagen) übernehmen wir jedoch keine Haftung.
- 7.4 Die Mängelansprüche des Käufers setzen voraus, dass er seinen gesetzlichen Untersuchungs- und Rügepflichten (§§ 377, 381 HGB) nachgekommen ist. Zeigt sich bei der Untersuchung oder später ein Mangel, so ist uns hiervon unverzüglich schriftlich Anzeige zu machen. Als unverzüglich gilt die Anzeige, wenn sie innerhalb von zwei Wochen erfolgt, wobei zur Fristwahrung die rechtzeitige Absendung der Anzeige genügt. Unabhängig von dieser Untersuchungs- und Rügepflicht hat der Käufer offensichtliche Mängel (einschließlich Falsch- und Minderlieferung) innerhalb von zwei Wochen ab Lieferung schriftlich anzuzeigen, wobei auch hier zur Fristwahrung die rechtzeitige Absendung der Anzeige genügt. Versäumt der Käufer die ordnungsgemäße Untersuchung und/oder Mängelanzeige, ist unsere Haftung für den nicht angezeigten Mangel ausgeschlossen.
- 7.5 Ist die gelieferte Sache mangelhaft, können wir zunächst wählen, ob wir Nacherfüllung durch Beseitigung des Mangels (Nachbesserung) oder durch Lieferung einer mangelfreien Sache (Ersatzlieferung) leisten. Unser Recht, die gewählte Art der Nacherfüllung unter den gesetzlichen Voraussetzungen zu verweigern, bleibt unberührt.
- 7.6 Wir sind berechtigt, die geschuldete Nacherfüllung davon abhängig zu machen, dass der Käufer den fälligen Kaufpreis bezahlt. Der Käufer ist jedoch berechtigt, einen im Verhältnis zum Mangel angemessenen Teil des Kaufpreises zurückzubehalten.
- 7.7 Der Käufer hat uns die zur geschuldeten Nacherfüllung erforderliche Zeit und Gelegenheit zu geben, insbesondere die beanstandete Ware zu Prüfungszwecken zu übergeben. Im Falle der Ersatzlieferung hat uns der Käufer die mangelhafte Sache nach den gesetzlichen Vorschriften zurückzugeben.
- 7.8 Die zum Zweck der Prüfung und Nacherfüllung erforderlichen Aufwendungen, insbesondere Transport-, Wege-, Arbeits- und Materialkosten, tragen wir, wenn tatsächlich ein Mangel vorliegt. Stellt sich jedoch ein Mangelbeseitigungsverlangen des Käufers als unberechtigt heraus, können wir die hieraus entstandenen Kosten vom Käufer ersetzt verlangen.
- 7.9 In dringenden Fällen, z.B. bei Gefährdung der Betriebssicherheit oder zur Abwehr unverhältnismäßiger Schäden, hat der Käufer das Recht, den Mangel selbst zu beseitigen und von uns Ersatz der hierzu objektiv erforderlichen Aufwendungen zu verlangen. Von einer derartigen Selbstvornahme sind wir unverzüglich, nach Möglichkeit vorher, zu benachrichtigen. Das Selbstvornahmerecht besteht nicht, wenn wir berechtigt wären, eine entsprechende Nacherfüllung nach den gesetzlichen Vorschriften zu verweigern.
- 7.10 Wenn die Nacherfüllung fehlgeschlagen ist oder eine für die Nacherfüllung vom Käufer zu setzende angemessene Frist erfolglos abgelaufen oder nach den gesetzlichen Vorschriften entbehrlich ist, kann der Käufer vom Kaufvertrag zurücktreten oder den Kaufpreis mindern. Bei einem unerheblichen Mangel besteht jedoch kein Rücktrittsrecht.
- 7.11 Ansprüche des Käufers auf Schadensersatz bzw. Ersatz vergeblicher Aufwendungen bestehen nur nach Maßgabe von § 8 und sind im Übrigen ausgeschlossen.
- 8. SONSTIGE HAFTUNG**
- 8.1 Soweit sich aus diesen AVB einschließlich der nachfolgenden Bestimmungen nichts anderes ergibt, haften wir bei einer Verletzung von vertraglichen und außervertraglichen Pflichten nach den einschlägigen gesetzlichen Vorschriften.
- 8.1 Auf Schadensersatz haften wir – gleich aus welchem Rechtsgrund – bei Vorsatz und grober Fahrlässigkeit. Bei einfacher Fahrlässigkeit haften wir nur (a) für Schäden aus der Verletzung des Lebens, des Körpers oder der Gesundheit,
- 8.2 für Schäden aus der Verletzung einer wesentlichen Vertragspflicht (Verpflichtung, deren Erfüllung die ordnungsgemäße Durchführung des Vertrags überhaupt erst ermöglicht und auf deren Einhaltung der Vertragspartner regelmäßig vertraut und vertrauen darf); in diesem Fall ist unsere Haftung jedoch auf den Ersatz des vorhersehbaren, typischerweise eintretenden Schadens begrenzt.
- 8.3 Die sich aus Abs. 2 ergebenden Haftungsbeschränkungen gelten nicht, soweit wir einen Mangel arglistig verschwiegen oder eine Garantie für die Beschaffenheit der Ware übernommen haben. Das gleiche gilt für Ansprüche des Käufers nach dem Produkthaftungsgesetz.
- 8.4 Wegen einer Pflichtverletzung, die nicht in einem Mangel besteht, kann der Käufer nur zurücktreten oder kündigen, wenn wir die Pflichtverletzung zu vertreten haben. Ein freies Kündigungsrecht des Käufers (insbesondere gem. §§651, 649 BGB) wird ausgeschlossen. Im Übrigen gelten die gesetzlichen Voraussetzungen und Rechtsfolgen.
- 9. RETOUREN**
- Sofern nichts anderes vereinbart wird, ist eine Rückgabe ausgelieferter Ware nicht möglich. Wird dennoch Ware zurückgesandt, so gilt die Warenrücknahme nicht als Anerkennung einer Gutschrift, auch wenn der Warenempfang quittiert wird.
- 10. VERJÄHRUNG**
- 10.1 Abweichend von §438 Abs. 1 Nr. 3 BGB beträgt die allgemeine Verjährungsfrist für Ansprüche aus Sach- und Rechtsmängeln ein Jahr ab Ablieferung. Soweit eine Abnahme vereinbart ist, beginnt die Verjährung mit der Abnahme.
- 10.2 Handelt es sich bei der Ware jedoch um ein Bauwerk oder eine Sache, die entsprechend ihrer üblichen Verwendungsweise für ein Bauwerk verwendet worden ist und dessen Mangelhaftigkeit verursacht hat (Baustoff), beträgt die Verjährungsfrist gemäß der gesetzlichen Regelung 5 Jahre ab Ablieferung (§ 438 Abs. 1 Nr. 2 BGB). Unberührt bleiben auch gesetzliche Sonderregelungen für dingliche Herausgabeanprüche Dritter (§ 438 Abs. 1 Nr. 1 BGB), bei Arglist des Verkäufers (§ 438 Abs. 3 BGB) und für Ansprüche im Lieferantenregress bei Endlieferung an einen Verbraucher (§ 479 BGB).
- 10.3 Die vorstehenden Verjährungsfristen des Kaufrechts gelten auch für vertragliche und außervertragliche Schadensersatzansprüche des Käufers, die auf einem Mangel der Ware beruhen, es sei denn die Anwendung der regelmäßigen gesetzlichen Verjährung (§§ 195, 199 BGB) würde im Einzelfall zu einer kürzeren Verjährung führen. Die Verjährungsfristen des Produkthaftungsgesetzes bleiben in jedem Fall unberührt. Ansonsten gelten für Schadensersatzansprüche des Käufers gem. § 8 ausschließlich die gesetzlichen Verjährungsfristen.
- 11. RECHTSWAHL UND GERICHTSSTAND**
- 11.1 Für diese AVB und alle Rechtsbeziehungen zwischen uns und dem Käufer gilt das Recht der Bundesrepublik Deutschland unter Ausschluss aller internationalen und supranationalen (Vertrags-) Rechtsordnungen, insbesondere des UN-Kaufrechts. Voraussetzungen und Wirkungen des Eigentumsvorbehalts gem. § 6 unterliegen hingegen dem Recht am jeweiligen Lagerort der Sache, soweit danach die getroffene Rechtswahl zugunsten des deutschen Rechts unzulässig oder unwirksam ist.
- 11.2 Ist der Käufer Kaufmann i.S.d. Handelsgesetzbuchs, juristische Person des öffentlichen Rechts oder ein öffentlich-rechtliches Sondervermögen, ist ausschließlicher – auch internationaler – Gerichtsstand für alle sich aus dem Vertragsverhältnis unmittelbar oder mittelbar ergebenden Streitigkeiten Ulm (Donau). Wir sind jedoch auch berechtigt, Klage am allgemeinen Gerichtsstand des Käufers zu erheben.
- 11.3 Sollte eine Bestimmung dieser AVB oder eine Bestimmung im Rahmen sonstiger Vereinbarungen unwirksam sein oder werden, so wird hiervon die Wirksamkeit der übrigen Bestimmungen oder Vereinbarungen nicht berührt.

Bartholomäus GmbH . Bachstraße 10 . D-89607 Emerkingen
Telefon +49 7393 9519-0 . Telefax +49 7393 9519-40 . info@geba-emerkingen.de . www.geba-emerkingen.de



Ausschreibungstexte bitte aus unserer Homepage
www.geba-emerkingen.de entnehmen.

Stand 01/2025



Bartholomäus GmbH



Bartholomäus GmbH

gebavent

gebafresh